



**PRŮMYSLOVÉ
VIDLICE A ZÁSUVKY**
INDUSTRIAL
PLUGS AND SOCKETS

CAMPING & MARINA

Famateel[®] CZ

Nový systém mikrospínačů
New microswitch system



famateel.cz

**Ingenuity and
electrical solutions**

Společnost

Jsme mezinárodní výrobce se **specializací v oboru elektro** a s více než 30letou zkušeností vyvíjíme hodnotná řešení pro profesionály.

Company

We are **specialised manufacturers in the international electrical sector** with more than 30 years of experience developing electrical solutions that provide value to professionals.

**Naše výsledky
mluví sami za sebe**

The figures speak for themselves

+ 30



Let zkušeností
Years of experience

+ 450



Profesionálů
Professionals

4



Výrobní závody
Production hubs

+ 3 000



Objednávek denně
Order lines per day



+ 30 000 m²

**Výrobních a
skladovacích prostor**
Production and
logistics facilities

10



Poboček
Business subsidiaries



SpeedPRO kempování a přístaviště

Elektrické instalace v kempech jsou nezbytné pro zajištění pohodlí a bezpečnosti cestovatelů po celém světě. Ať už během výletu do kempu nebo na parkovišti domácích přívěsů, mít správné elektronické vybavení je nezbytné pro zajištění vyšší úrovně bezpečnosti.

Nová řada průmyslových zástrček a zásuvek pro kempování a lodní dopravu zahrnuje řadu vestavných zásuvek s mikrospínači, které jsou účinným nástrojem při monitorování spotřeby a také zvyšují bezpečnost eliminací elektrického oblouku.

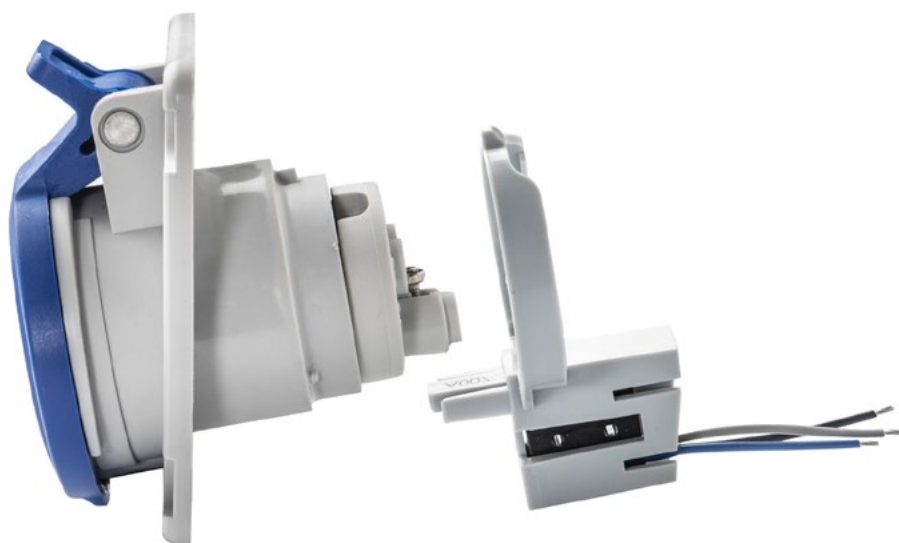

SpeedPRO camping & marina

Electrical installations at camping are necessary to provide comfort and safety for travelers around the world. Be during acamping trip or in a parking lot hometrailers, have the correct electronic equipment is impressendiveis to provide or higherlevel of security.

Now, the new line of industrial plugs and sockets for camping and marine, includes a range of flush-mounted sockets with **microswitches**, an effective tool in the management of the power plant, as well as adding safety by eliminating the electric arc.

Technické parametry / Technical features

Jmenovité napětí / Operating voltage	200...250V / 380...415V
Izolační napětí / Insulating voltage	500 V
Frekvence/ Frequency C.C.	50/60 Hz
Jmenovitý proud / Rated current	16A-32A
Stupeň krytí / Protection degree IE(IP C / EN 60529)	IP54 / IP67
Maximální provozní teplota Maximum operating temperature TESTED	+70 °C
Teplota použití v souladu s normou Temperature of use according to the norm	-25 °C / +40 °C

Materiál / Material

Materiál těla/ Body material	Poliamida 6 - NYLON/ Polyamide 6 -NYLON
Materiál kontaktů/ Contact material	Latón - Latón niquelado / Brass - Nickel-plated brass

Aplikované normy / Regulation

IEC 60309-1; IEC 60309-2; EN 61058-1-1:2016, EN IEC61058-1:2018



Mikrospínač s kontaktem NO-NC.
K dispozici v provedení IP44-54 a IP66-67.

Délka kabelu mikrospínače 50 cm.

Microswitch with NO-NC contact.
Available in IP44-54 and IP66-67 versions.

Microswitch cable length 50cm.



Kryt speciálně navržený pro visací zámek.

Cover specially designed for padlock.



Maximální průměr visacího zámku 5 mm.

Maximum padlock diameter 5mm



Zásuvka se speciální konstrukcí pro visací zámek kompatibilní s vidlicí 13200L.

Socket with special design for padlock compatible with mobile plug 13200L.

Nová velikost 64x74 cm

New size 64x74 cm

Obj. č. / Items 23M238L

SpeedPRO | Vestavná uzamykatelná zásuvka / Panel socket for lock

3P = 2P+T	230 V	50/60 Hz	Póly: 3P	H. úhel 6h
-----------	-------	----------	-------------	---------------

Ampéry Amp.	Počet pólů Poles	Balení Pack unit	Obj. č. Item
16	3	10	23238L

- Se šroubovými svorkami
- Materiál: PA6
- Kontakty: Mosazné
- Hmotnost: 115 g
- Flexibilní kabel (mm²): 1+2,5
- Stupeň krytí: IP44-54
- With screw terminals
- Housing material: PA6
- Contacts: Brass
- Weight: 115 g
- Flexible cable (mm²): 1+2,5
- Degree of protection: IP44-54

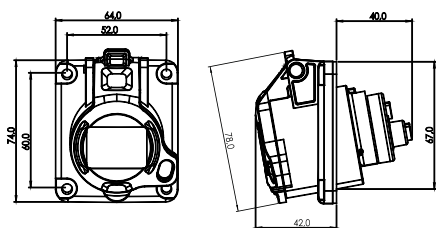

Obj. č./ Item 23238L CE

SpeedPRO | Vestavná uzamykatelná zásuvka s mikrospínačem / Microswitch panel socket for lock

3P = 2P+T	230 V	50/60 Hz	Póly: 3P	H. úhel 6h
-----------	-------	----------	-------------	---------------

Ampéry Amp.	Počet pólů Poles	Balení Pack unit	Obj. č. Item
16	3	10	23M238L

- Se šroubovými svorkami
- Materiál: PA6
- Kontakty: Mosazné
- Hmotnost: 140 g
- Flexibilní kabel (mm²): 1+2,5
- Stupeň krytí: IP44-54
- With screw terminals
- Housing material: PA6
- Contacts: Brass
- Weight: 140 g
- Flexible cable (mm²): 1+2,5
- Degree of protection: IP44-54

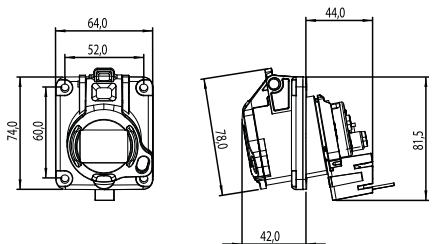

Obj. č./ Item 23M238L CE

SpeedPRO | Uzamykatelná vidlice / Mobile plug for lock

3P = 2P+T	230 V	50/60 Hz	Póly: 3P	H. úhel 6h
-----------	-------	----------	-------------	---------------

Ampéry Amp.	Počet pólů Poles	Balení Pack unit	Obj. č. Item
16	3	10	13200L

- Se šroubovými svorkami
- Materiál: PA6
- Kontakty: Poniklované
- Hmotnost: 162g
- Flexibilní kabel (mm²): 1+2,5
- Stupeň krytí: IP44-54
- With screw terminals
- Housing material: PA6
- Contacts: Nickelplated
- Weight: 162 g
- Flexible cable (mm²): 1+2,5
- Degree of protection: IP44-54

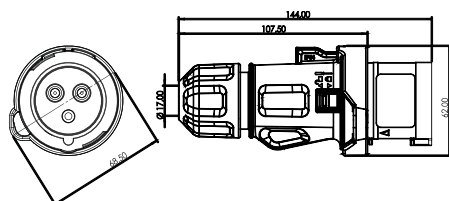

Obj. č./ Item 13200L CE

Mikrospínač

Kontrolujte stav připojení a odpojení zásuvek z libovolného místa instalace.

Mikrospínač se aktivuje po zasunutí vidlice do zásuvky. Lze jej použít k vytvoření elektrického bezpečnostního blokování nebo k vysílání signálů do jiných zařízení.

Micro switch

Control the connection and disconnection status of the sockets from any point of your installation.

The microswitch is activated when the plug is inserted into the socket. It can be used to create an electrical safety interlock or send signals to other devices.



SpeedPRO | Vestavná zásuvka 64x74 / Panel socket 64x74

3P = 2P+T	230 V	50/60 Hz	Póly: 3P	H. úhel 6h
-----------	-------	----------	-------------	---------------

Ampéry Amp.	Počet pólů Poles	Balení Pack unit	Obj. č. Item
16	3	10	23236

- Se šroubovými svorkami
- Materiál: PA6
- Kontakty: Mosazné
- Hmotnost: 112 g
- Flexibilní kabel (mm²): 1+2,5
- Stupeň krytí: IP44-54
- With screw terminals
- Housing material: PA6
- Contacts: Brass
- Weight: 112 g
- Flexible cable (mm²): 1+2,5
- Degree of protection: IP44-54

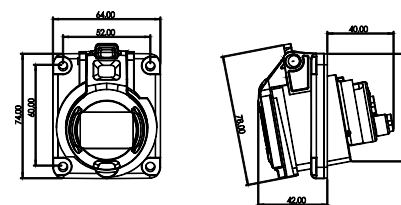

Obj. č./ Item 23236 CE

SpeedPRO | Vestavná zásuvka 64x74 / Panel socket 64x74

3P = 2P+T	230 V	50/60 Hz	Póly: 3P	H. úhel 6h
-----------	-------	----------	-------------	---------------

Ampéry Amp.	Počet pólů Poles	Balení Pack unit	Obj. č. Item
16	3	10	23237

- Se šroubovými svorkami
- Materiál: PA6
- Kontakty: Mosazné
- Hmotnost: 135 g
- Flexibilní kabel (mm²): 1+2,5
- Stupeň krytí: IP66-67
- With screw terminals
- Housing material: PA6
- Contacts: Brass
- Weight: 135 g
- Flexible cable (mm²): 1+2,5
- Degree of protection: IP66-67

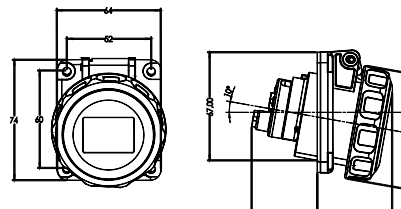

Obj. č./ Item 23237 CE

SpeedPRO | Vestavná zásuvka s mikrospínačem 64x74 / Microswitch panel socket 64x74

3P = 2P+T	230 V	50/60 Hz	Póly: 3P	H. úhel 6h
-----------	-------	----------	-------------	---------------

Ampéry Amp.	Počet pólů Poles	Balení Pack unit	Obj. č. Item
16	3	10	23M236

- Se šroubovými svorkami
- Materiál: PA6
- Kontakty: Mosazné
- Hmotnost: 137 g
- Flexibilní kabel (mm²): 1+2,5
- Stupeň krytí: IP44/57
- With screw terminals
- Housing material: PA6
- Contacts: Brass
- Weight: 137 g
- Flexible cable (mm²): 1+2,5
- Degree of protection: IP44-54

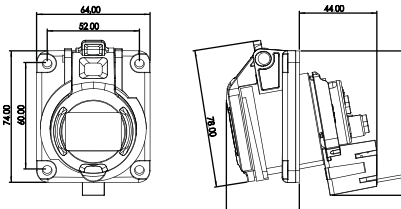

Obj. č./ Item 23M236 CE

SpeedPRO | Vestavná zásuvka s mikrospínačem 64x74 / Microswitch panel socket 64x74

3P = 2P+T	230 V	50/60 Hz	Póly: 3P	H. úhel 6h
-----------	-------	----------	-------------	---------------

Ampéry Amp.	Počet pólů Poles	Balení Pack unit	Obj. č. Item
16	3	10	23M237

- Se šroubovými svorkami
- Materiál: PA6
- Kontakty: Mosazné
- Hmotnost: 162 g
- Flexibilní kabel (mm²): 1+2,5
- Stupeň krytí: IP66-67
- With screw terminals
- Housing material: PA6
- Contacts: Brass
- Weight: 162 g
- Flexible cable (mm²): 1+2,5
- Degree of protection: IP66-67

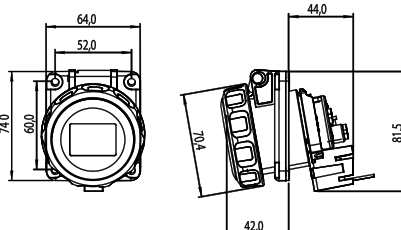

Obj. č./ Item 23M237 CE

SpeedPRO | Vestavná zásuvka s mikrospínačem 75x85 / Microswitch panel socket 75x85

Ampéry Amp.	Počet pólů Poles	Balení Pack unit	Objednací číslo Item
16	3	10	23M230
	4	10	23M330
	5	10	23M331
32	3	4	23M233
	4	4	23M332
	5	3	23M333

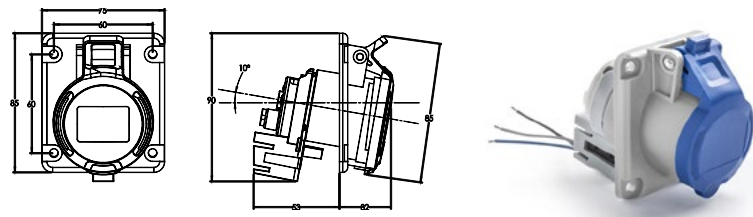

Obj. č./ Item 23M230

- Se šroubovými svorkami
- Materiál: PA6
- Kontakty: Mosazné
- Hmotnost: 115 g
- Flexibilní kabel (mm²): 1+2,5
- Stupeň krytí: **IP44-54**
- With screw terminals
- Housing material: PA6
- Contacts: Brass
- Weight: 115 g
- Flexible cable (mm²): 1+2,5
- Degree of protection: **IP44-54**

SpeedPRO | Vestavná zásuvka s mikrospínačem 75x85 / Microswitch panel socket 75x85

Ampéry Amp.	Počet pólů Poles	Balení Pack unit	Objednací číslo Item
16	3	10	24M230
	4	10	24M330
	5	6	24M331
32	3	6	24M233
	4	6	24M332
	5	6	24M333

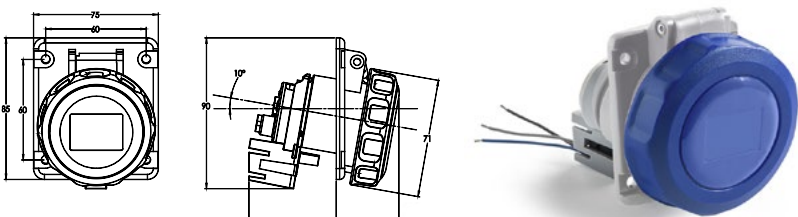

Obj. č./ Item 24M230

- Se šroubovými svorkami
- Materiál: PA6
- Kontakty: Mosazné
- Hmotnost: 123 g
- Flexibilní kabel (mm²): 1+2,5
- Stupeň krytí: **IP66-67**
- With screw terminals
- Housing material: PA6
- Contacts: Brass
- Weight: 123 g
- Flexible cable (mm²): 1+2,5
- Degree of protection: **IP66-67**



Rozměry v milimetrech / Dimensions in mm

Adaptér průmyslový - domovní IP54 / Industrial-domestic IP54

Obj. č. / Item	PK16CD-3-1,5
----------------	--------------

- Adaptér průmyslový - domovní v krytí IP54 a s kabelem 1,5 metru
- Industrial-domestic adaptor with cable extension IP54

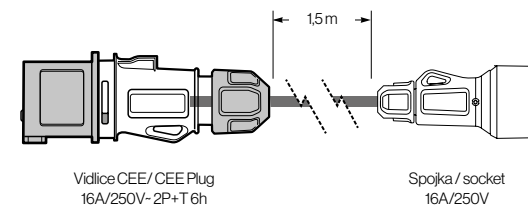

Obj. č./ Item PK16CD-3-1,5

Adaptér průmyslový - domovní IP54 / Industrial-domestic IP54

Obj. č. / Item	PK16DC-3-1,5
----------------	--------------

- Adaptér průmyslový - domovní v krytí IP54 a s kabelem 1,5 metru
- Industrial-domestic adaptor with cable extension IP54

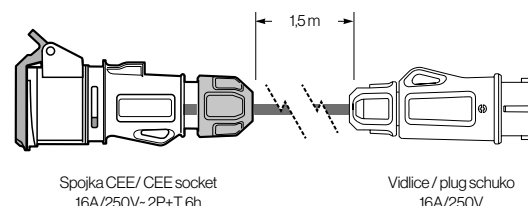

Obj. č./ Item PK16DC-3-1,5

Adaptér průmyslový - domovní IP20 / Domestic-industrial IP20

Obj. č. / Item	13912
----------------	-------

Rozměry / Dim.	A	B
Vstup / Entry	Domovní vidlice/plug schuko 16A/250V	
Výstup / Outlet	Zásuvka/socket ind. CEE 16A/250V-2P+T 6h	
Hmotnost / Weight	164 g	

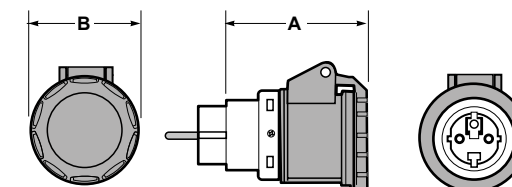

Obj. č./ Item 13912

PLUG SHELL | Adaptér průmyslový - domovní IP20/44 / Industrial-domestic IP20/44

Obj. č. / Item	1820
----------------	------

Rozměry / Dim.	A	B
Vstup / Entry	Vidlice CEE /CEE plug 16A/250V-2P+T/ 2P+E 6h	
Výstup / Outlet	Domovní vidlice/plug 16A/250V	
Hmotnost / Weight	132 g	

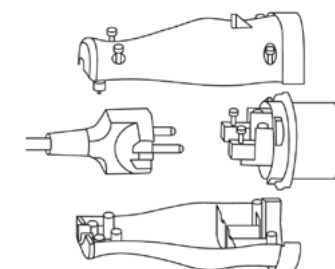

Obj. č./ Item 1820

PLUG SHELL | Adaptér průmyslový - domovní IP20/44 / Industrial-domestic IP20/44

Obj. č. / Item	1821
----------------	------

Rozměry / Dim.	A	B
Vstup / Entry	Domovní vidlice/plug schuko 16A/250V	
Výstup / Outlet	Domovní uni schuko vidlice/plug schuko 16A/250V	
Hmotnost / Weight	138 g	

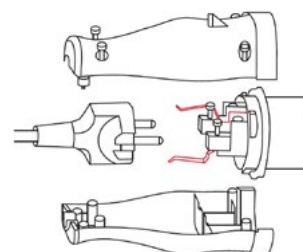

Obj. č./ Item 1821

Rozměry v milimetrech / Dimensions in mm

POWER SHELL | Spojka IP65-67 / Adaptor socket IP65-67

Obj. č. / Item	1825		
	A	B	C
Rozměry / Dim.	260	61	41
Vstup / Entry	Připojovací svorky / connection terminals 3x2,5 mm ²		
Výstup / Outlet	Zásuvka s ochranným kolíkem / socket 16A 2P+T 250V		
Hmotnost / Weight	142 g		

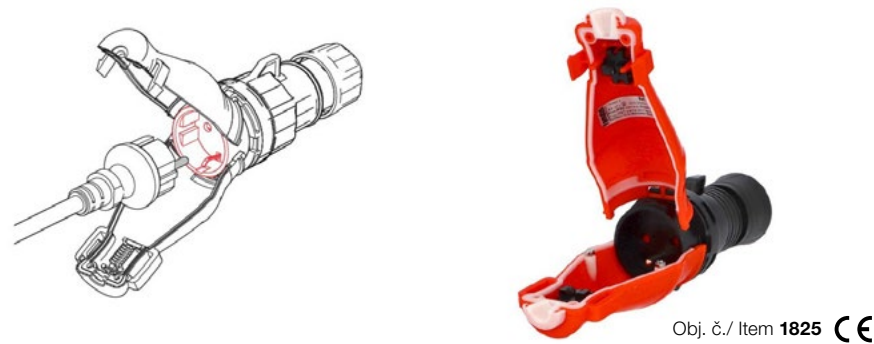

Obj. č./ Item 1825 CE

Adaptér průmyslový - domovní IP54 / Adaptor IP54

Obj. č. / Item	13910FR		
Výstup / Outlet	Zásuvka s ochranným kolíkem / socket 16A 2P+T 250V		
	A	B	C
Rozměry / Dim.	43,2 / 3P	56 / 3P	46,5 / 3P
	56 / 5P	68 / 5P	60,5 / 5P
Vstup / Entry	Vidlice CEE /CEE plug 16A 2P+T 230V		
Hmotnost / Weight	155 g		

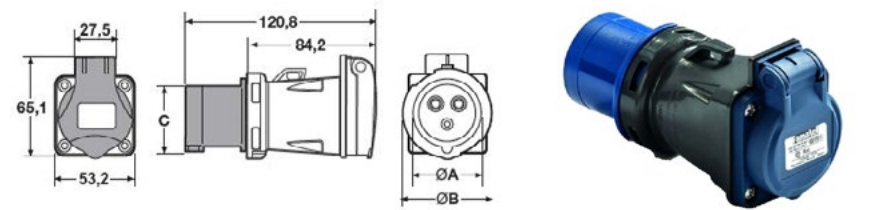

Obj. č./ Item 13910FR CE

Adaptér průmyslový - domovní IP54 / Adaptor IP54

Obj. č. / Item	13922FR		
Výstup / Outlet	Zásuvka s ochranným kolíkem / socket 16A 2P+T 250V		
	A	B	C
Rozměry / Dim.	43,2 / 3P	56 / 3P	46,5 / 3P
	56 / 5P	68 / 5P	60,5 / 5P
Vstup / Entry	Vidlice CEE /CEE plug 16A 2P+T 230V		
Hmotnost / Weight	185 g		

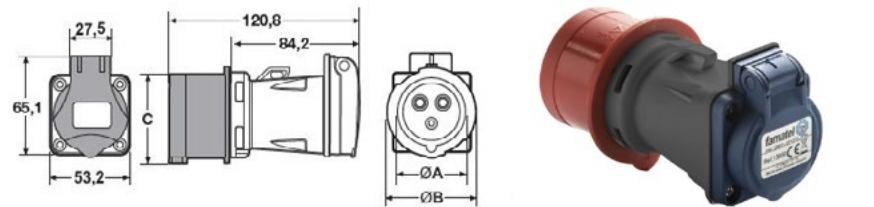

Obj. č./ Item 13922FR CE

Spojka IP65-67 / Adaptor socket IP65-67

Obj. č. / Item	23960		
Výstup / Outlet	Vidlice unischuko 230V 16A / Schuko plug 16A 2P+E		
Obj. č. / Item	24961		
Výstup / Outlet	Spojka 230V 16A/ socket 16A 2P+T		

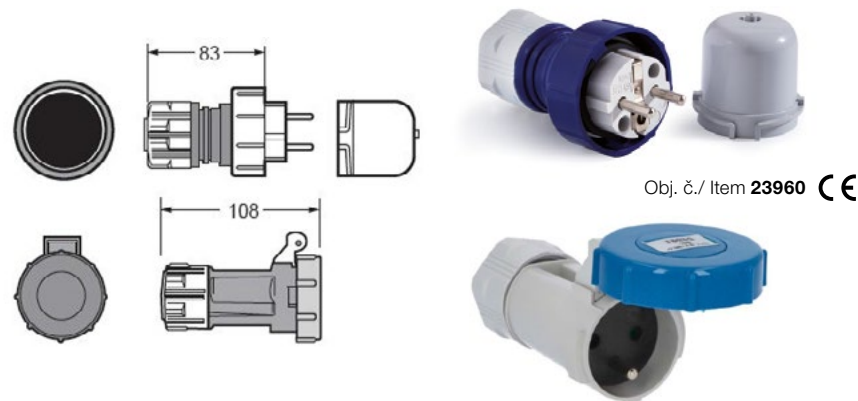

Obj. č./ Item 23960 CE

Obj. č./ Item 24961 CE

Rozměry v milimetrech / Dimensions in mm

Výklopná napájecí vidlice pro karavany IP44 / Fush mounting plug for caravan IP44

Obj. č. / Item	13361 13362		
	A	B	C
Rozměry / Dim.	56	127	59
Vstup / Entry	Zásuvka/plug 16A/230V 3P		
Ochrana / Protection	Zásuvka s ochranným kolíkem / socket 16A 2P+T 250V		
Hmotnost / Weight	142 g		

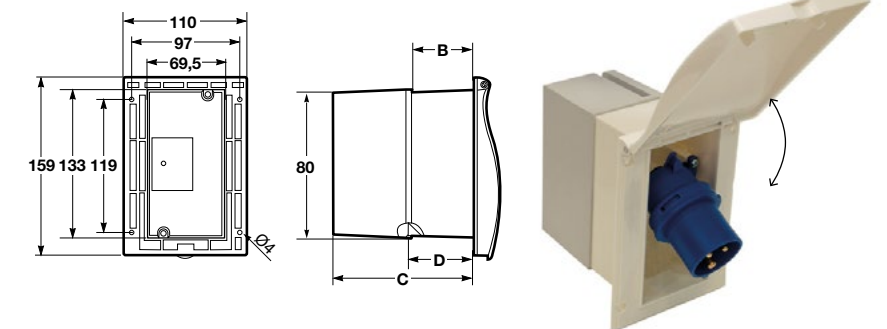

Obj. č./ Item 13361 CE

SpeedPRO | Přívodka vestavná přímá IP54 75x75 / Straight panel plug IP54 75x75

3P = 2P+T	230 V	50/60 Hz	Póly: 3P	H. úhel 6h
Ampéry Amp.	Počet pólů Poles	Balení Pack unit	Obj. č. Item	
16	3	10	13631	

- Se šroubovými svorkami
- Materiál: PA6
- Kontakty: Mosazné
- Hmotnost: 170 g
- Flexibilní kabel (mm²): 1+2,5
- Stupeň krytí: IP44-54
- With screw terminals
- Housing material: PA6
- Contacts: Nickelplated
- Weight: 170 g
- Flexible cable (mm²): 1+2,5
- Degree of protection: IP44-54

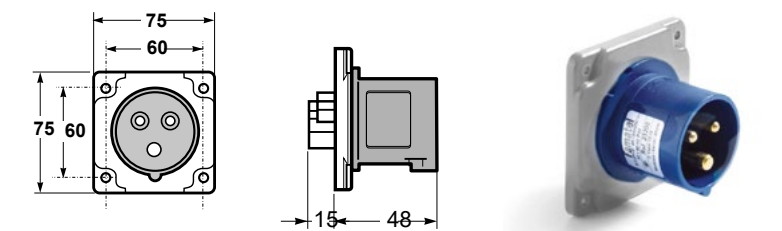

Obj. č./ Item 13631 CE

SpeedPRO | Přívodka povrchová úhel 90° IP44 / Wall-mounted plug 90° IP44

3P = 2P+T	230 V	50/60 Hz	Póly: 3P	H. úhel 6h
Ampéry Amp.	Počet pólů Poles	Balení Pack unit	Obj. č. Item	
16	3	10	13250	

- Se šroubovými svorkami
- Materiál: PA6
- Kontakty: Mosazné
- Hmotnost: 125 g
- Flexibilní kabel (mm²): 1+2,5
- Stupeň krytí: IP44
- With screw terminals
- Housing material: PA6
- Contacts: Nickelplated
- Weight: 125 g
- Flexible cable (mm²): 1+2,5
- Degree of protection: IP44

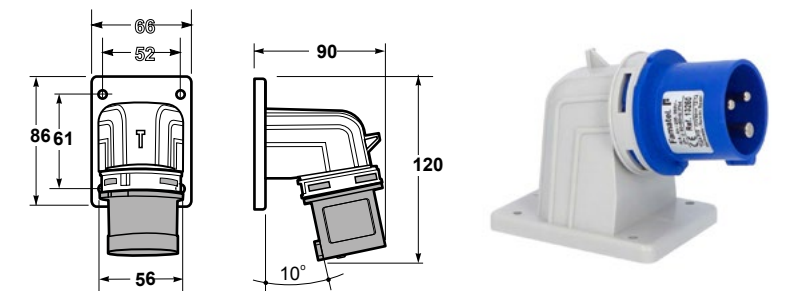

Obj. č./ Item 13250 CE

SpeedPRO | Přívodka povrchová úhel 90° IP67 / Wall-mounted plug 90° IP67

3P = 2P+T	230 V	50/60 Hz	Póly: 3P	H. úhel 6h
Ampéry Amp.	Počet pólů Poles	Balení Pack unit	Obj. č. Item	
16	3	10	14250	

- Se šroubovými svorkami
- Materiál: PA6
- Kontakty: Mosazné
- Hmotnost: 201 g
- Flexibilní kabel (mm²): 1+2,5
- Stupeň krytí: IP67
- With screw terminals
- Housing material: PA6
- Contacts: Nickelplated
- Weight: 201 g
- Flexible cable (mm²): 1+2,5
- Degree of protection: IP67

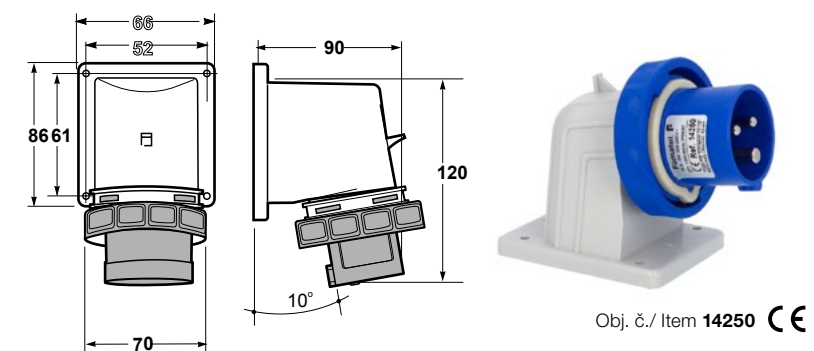

Obj. č./ Item 14250 CE

Rozměry v milimetrech / Dimensions in mm

SpeedPRO | Vidlice IP44-54 / Mobile plug IP44-54

3P = 2P+T	230 V	50/60 Hz	Póly: 3P	H. úhel 6h
Ampéry Amp.	Počet pólů Poles	Balení Pack unit	Obj. č. Item	
16	3	10	13200	

- Se šroubovými svorkami
- Materiál: PA6
- Kontakty: Mosazné
- Hmotnost: 127 g
- Flexibilní kabel (mm²): 1+2,5
- Stupeň krytí: **IP44-54**
- With screw terminals
- Housing material: PA6
- Contacts: Brass
- Weight: 127 g
- Flexible cable (mm²): 1+2,5
- Degree of protection: **IP44-54**

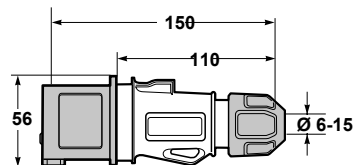

Obj. č./ Item 13200

SpeedPRO | Vidlice IP66-67 / Mobile plug IP66-67

3P = 2P+T	230 V	50/60 Hz	Póly: 3P	H. úhel 6h
Ampéry Amp.	Počet pólů Poles	Balení Pack unit	Obj. č. Item	
16	3	10	14200	

- Se šroubovými svorkami
- Materiál: PA6
- Kontakty: Mosazné
- Hmotnost: 266 g
- Flexibilní kabel (mm²): 1+2,5
- Stupeň krytí: **IP66-67**
- With screw terminals
- Housing material: PA6
- Contacts: Brass
- Weight: 266 g
- Flexible cable (mm²): 1+2,5
- Degree of protection: **IP66-67**

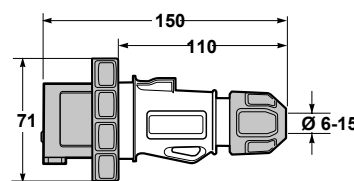

Obj. č./ Item 14200

SpeedPRO | Spojka IP44-54 / Mobil socket IP44-54

3P = 2P+T	230 V	50/60 Hz	Póly: 3P	H. úhel 6h
Ampéry Amp.	Počet pólů Poles	Balení Pack unit	Obj. č. Item	
16	3	10	23200	

- Se šroubovými svorkami
- Materiál: PA6
- Kontakty: Poniklovaná mosaz
- Hmotnost: 170g
- Flexibilní kabel (mm²): 1+2,5
- Stupeň krytí: **IP44-54**
- With screw terminals
- Housing material: PA6
- Contacts: Nickelplated
- Weight: 170g
- Flexible cable (mm²): 1+2,5
- Degree of protection: **IP44-54**

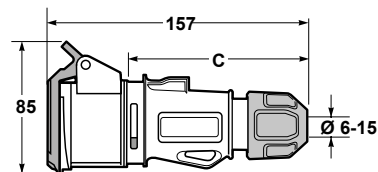

Obj. č./ Item 23200

SpeedPRO | Spojka IP66-67 / Mobil socket IP66-67

3P = 2P+T	230 V	50/60 Hz	Póly: 3P	H. úhel 6h
Ampéry Amp.	Počet pólů Poles	Balení Pack unit	Obj. č. Item	
16	3	10	24200	

- Se šroubovými svorkami
- Materiál: PA6
- Kontakty: Poniklovaná mosaz
- Hmotnost: 171g
- Flexibilní kabel (mm²): 1+2,5
- Stupeň krytí: **IP66-67**
- With screw terminals
- Housing material: PA6
- Contacts: Nickelplated
- Weight: 171g
- Flexible cable (mm²): 1+2,5
- Degree of protection: **IP66-67**

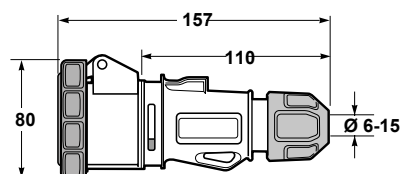

Obj. č./ Item 24200

SpeedPRO | Zásuvka vestavná úhel 10° IP44-54 75x85 / Angled panel socket 10° IP44-54

3P = 2P+T	230 V	50/60 Hz	Póly: 3P	H. úhel 6h
Ampéry Amp.	Počet pólů Poles	Balení Pack unit	Obj. č. Item	
16	3	10	23230	

- Se šroubovými svorkami
- Materiál: PA6
- Kontakty: Mosazné
- Hmotnost: 122 g
- Flexibilní kabel (mm²): 1+2,5
- Stupeň krytí: **IP44-54**
- With screw terminals
- Housing material: PA6
- Contacts: Nickelplated
- Weight: 122 g
- Flexible cable (mm²): 1+2,5
- Degree of protection: **IP44-54**

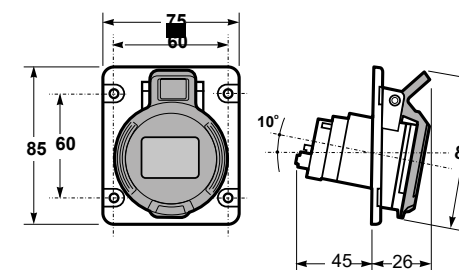

Obj. č./ Item 23230

SpeedPRO | Zásuvka vestavná úhel 10° IP66-67 75x85 / Angled panel socket 10° IP66-67 75x85

3P = 2P+T	230 V	50/60 Hz	Póly: 3P	H. úhel 6h
Ampéry Amp.	Počet pólů Poles	Balení Pack unit	Obj. č. Item	
16	3	10	24230	

- Se šroubovými svorkami
- Materiál: PA6
- Kontakty: Mosazné
- Hmotnost: 135 g
- Flexibilní kabel (mm²): 1+2,5
- Stupeň krytí: **IP66-67**
- With screw terminals
- Housing material: PA6
- Contacts: Brass
- Weight: 135 g
- Flexible cable (mm²): 1+2,5
- Degree of protection: **IP66-67**

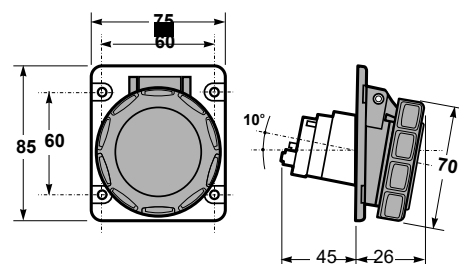

Obj. č./ Item 24230

Zásuvka vestavná s ochranným kolíkem IP54 50x50 / Panel socket IP54 50x50

Obj. č. / Item		13954F
		16 A 2P+E polos / poles IP54
		A B C D f g
Rozměry / Dim.		50 50 38 38 19,7 25,8
Typ připojení		Šroubové svorky / Screw terminal
Flexibilní vodič		1-2,5 mm ²
Hmotnost		47 g

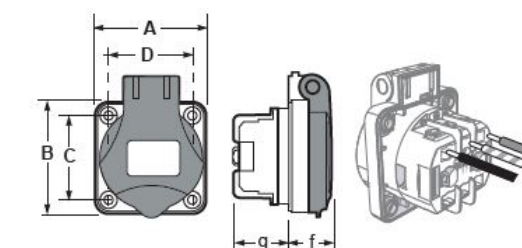

Obj. č./ Item 13954F

- Připojení vodičů ze strany
- Side horizontal connection

Zásuvka vestavná s ochranným kolíkem IP68 55x55 / Panel socket IP68 55x55

Obj. č. / Item		139601
		16 A 2P+E polos / poles IP68
		A B C D f g
Rozměry / Dim.		55 57,5 38 38 23,5 25,8
Typ připojení		Šroubové svorky / Screw terminal
Flexibilní vodič		1-2,5 mm ²
Hmotnost		76 g

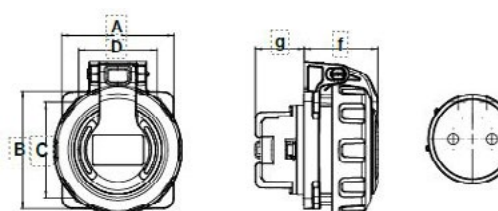

Obj. č./ Item 139601

CEE prodlužovací kabel IP54 / CEE IP54

Obj. č. / Item **PK16C-3-1,5**

Gumový kabel délky 1,5 metru
• 3x 2,5 mm² (H05RR-F 3G2,5)

- Rubber cable 1,5 meters
- 3x 2,5 mm² (H05RR-F 3G2,5)

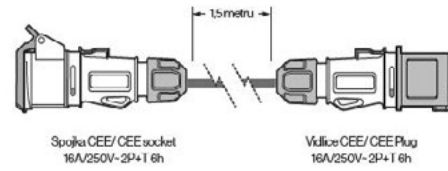

Obj. č./ Item **PK16C-3-1,5**

CEE prodlužovací kabel IP54 / CEE IP54

Obj. č. / Item **PK16C-3-5**

Gumový kabel délky 5 metrů
• 3x 2,5 mm² (H05RR-F 3G2,5)

- Rubber cable 5 meters
- 3x 2,5 mm² (H05RR-F 3G2,5)

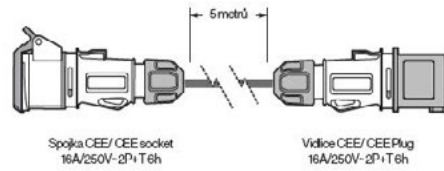

Obj. č./ Item **PK16C-3-5**

CEE prodlužovací kabel IP54 / CEE IP54

Obj. č. / Item **PK16C-3-10**

Gumový kabel délky 10 metrů
• 3x 2,5 mm² (H05RR-F 3G2,5)

- Rubber cable 1,5 meters
- 3x 2,5 mm² (H05RR-F 3G2,5)

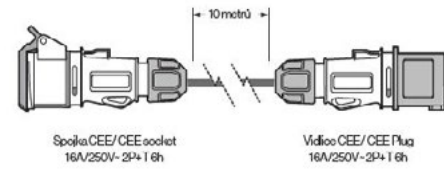

Obj. č./ Item **PK16C-3-10**

CEE prodlužovací kabel IP54 / CEE IP54

Obj. č. / Item **PK16C-3-25**

Gumový kabel délky 25 metrů
• 3x 2,5 mm² (H05RR-F 3G2,5)

- Rubber cable 5 meters
- 3x 2,5 mm² (H05RR-F 3G2,5)

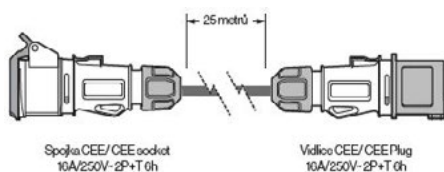

Obj. č./ Item **PK16C-3-25**

Rozměry v milimetrech / Dimensions in mm

SOLID PRO | Vidlice 1165 IP54 / Plug 1165 IP54

230 V **50/60 Hz**

Ampéry Amp.	Počet pólů Poles	Balení Pack unit	Obj. č. Item
16	2P +TTL	14	1165

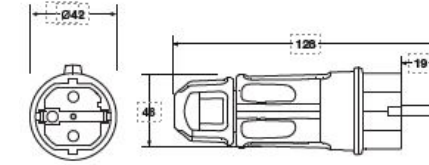

Obj. č./ Item **1165**

Gumová vidlice 1165 P54 / Rubber plug 1165 IP54

230 V **50/60 Hz**

Ampéry Amp.	Počet pólů Poles	Balení Pack unit	Obj. č. Item
16	2P +TTL	10	1165

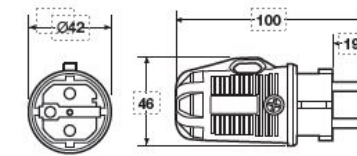

Obj. č./ Item **1165**

SOLID PRO | Spojka s gumovou krytkou a s ochranným kolíkem I2165F P54 / Mobile socket 2P+T 16A 250V FR detachable 2165F IP54

230 V **50/60 Hz**

Ampéry Amp.	Počet pólů Poles	Balení Pack unit	Obj. č. Item
16	2P +TTL	12	2165F

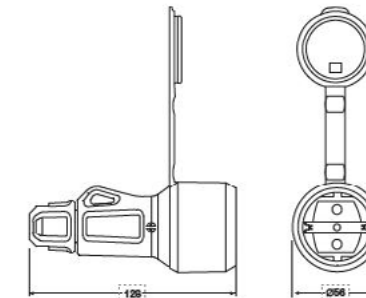

Obj. č./ Item **2165F**

CEE IP54 Gumová spojka s ochranným kolíkem 2167F IP54 / Rubber socket 2167F IP54

230 V **50/60 Hz**

Ampéry Amp.	Počet pólů Poles	Balení Pack unit	Obj. č. Item
16	2P +TTL	6	2167F

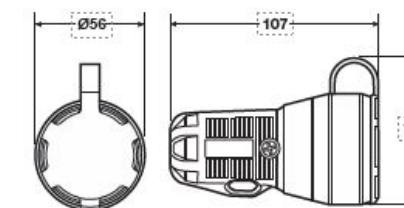

Obj. č./ Item **2167F**

Rozměry v milimetrech / Dimensions in mm

SOLID PRO | Vidlice 1165 IP54 / Plug 1165 IP54

Obj. č. / Item	Popis / Description	
187G	Adaptér schuko trojnásobný 3P svorkovnice Guma 16A 250V	Triple adaptor Schuko standard 3P terminal block Rubber Earth 16A 250V
187G-5	Adaptér schuko trojnásobný 5P svorkovnice Guma 16A 250V	Triple adaptor Schuko standard 5P terminal block Rubber Earth 16A 250V
187F	Adaptér s ochranným kolíkem trojnásobný 3P svorkovnice Guma 16A 250V	Triple adaptor French standard 3P terminal block Rubber Earth 16A 250V
187F-5	Adaptér s ochranným kolíkem trojnásobný 5P svorkovnice Guma 16A 250V	Triple adaptor French standard 5P terminal block Rubber Earth 16A 250V

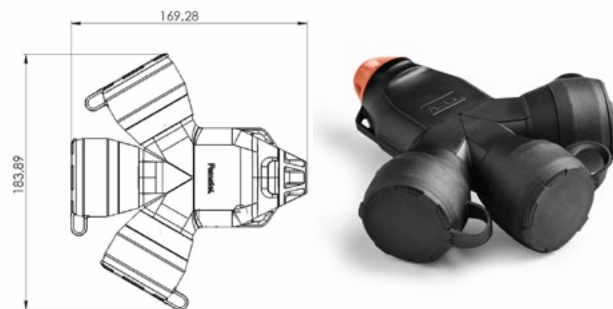

Obj. č./ Item **187F**

SOLID PRO | Adaptér IP54 / Adaptor IP54

Obj. č. / Item	Popis / Description	
188G	Adaptér schuko trojnásobný 3P svorkovnice Guma s kabelovou vývodkou 16A 250V	Triple adaptor Schuko standard 3P terminal block with cable gland Rubber Earth 16A 250V
188G-5	Adaptér schuko trojnásobný 5P svorkovnice Guma s kabelovou vývodkou 16A 250V	Triple adaptor Schuko standard 5P terminal block with cable gland Rubber Earth 16A 250V
188F	Adaptér s ochranným kolíkem trojnásobný 3P svorkovnice Guma s kabelovou vývodkou 16A 250V	Triple adaptor French standard 3P terminal block with cable gland Rubber Earth 16A 250V
188F-5	Adaptér s ochranným kolíkem trojnásobný 5P svorkovnice Guma s kabelovou vývodkou 16A 250V	Triple adaptor French standard 5P terminal block with cable gland Rubber Earth 16A 250V

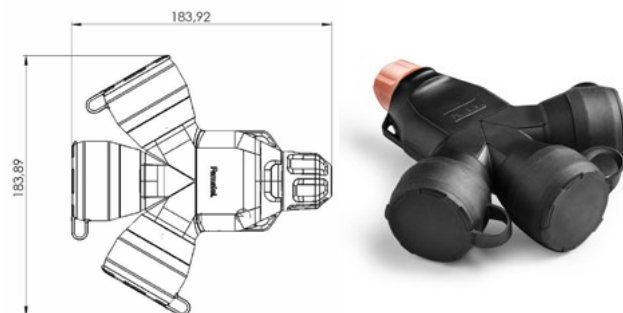

Obj. č./ Item **188F**

Zásuvková skříň pro karavany a kempy IP54 / Wired enclosure with power sockets for camping IP54

Obj. č. / Item	v364
Zásuvky:	2x 230V / 16A 2x 230V CEE
• Přístroje:	4x kombi chránič 16/1N/B/003
• Použité pouzdro:	3958
Rozměry	
Výška	330
Šířka	215
Hloubka	165

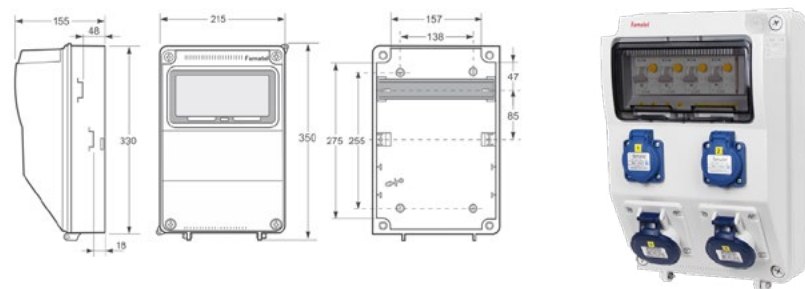

Obj. č./ Item **v364**

Zásuvková skříň pro karavany a kempy IP54 / Wired enclosure with power sockets for camping IP54

Obj. č. / Item	v376
Zásuvky:	4x 230V / 16A 2x 230V CEE
• Přístroje:	6x kombi chránič 16/1N/B/003
• Použité pouzdro:	3959
Rozměry	
Výška	398
Šířka	266
Hloubka	153

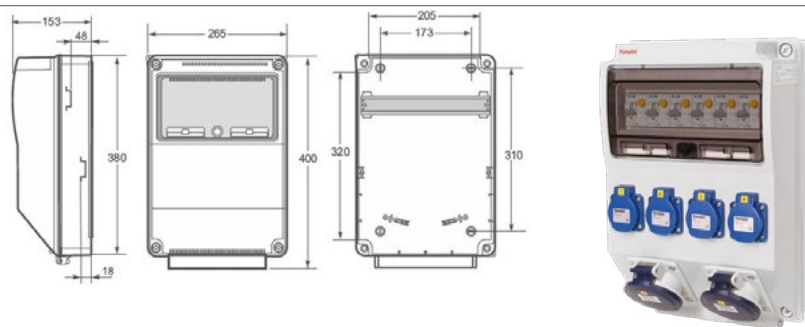

Obj. č./ Item **v376**

Rozměry v milimetrech / Dimensions in mm

Stojan kovový AcquaCamping / Metal stand AcquaCamping

Obj. č. / Item	7100
Stříška Acqua 7100 Camping kovový stojan pro AcquaCOMBI 3958, zelený, samostatně stojící	
Rozměry	
Výška	1440
Šířka	330
Hloubka	225
Materiál	Práškově lakovaná ocel
Barva	Zelená



Obj. č./ Item **7100**

Stojan kovový AcquaCamping / Metal stand AcquaCamping

Obj. č. / Item	7101
Stříška Acqua 7101 Camping kovový stojan pro AcquaCOMBI 3959, zelený, samostatně stojící	
Rozměry	
Výška	1440
Šířka	370
Hloubka	225
Materiál	Práškově lakovaná ocel
Barva	Zelená



Obj. č./ Item **7101**

Stojan kovový AcquaCamping / Metal stand AcquaCamping

Obj. č. / Item	7104
Stříška Acqua 710 Camping4 kovový stojan pro AcquaCOMBI 3952, šedý, samostatně stojící	
Rozměry	
Výška	1640
Šířka	423
Hloubka	287
Materiál	Práškově lakovaná ocel
Barva	RAL 7040



Obj. č./ Item **7104**

Sloupek energetický / Energy column

Obj. č. / Item	7410
Prázdný kovový energetický sloupek má montážní desku s předvrtanými otvory se závitovými maticemi M6. Montážní deska je vhodná pro pouzdra AcquaCOMBI 3958, 3959, FlatBOX 5813 a nabíjecí stanice Eleman ORBIS VIARIS UNI. Spodní kotvící deska má s otvory 4xM10 pro ukotvení na pevnou zemní desku.	
Rozměry	
Výška	1265
Šířka	340
Hloubka	310
Materiál	Práškově lakovaná ocel
Barva	RAL 7040



Obj. č./ Item **7410**

Rozměry v milimetrech / Dimensions in mm



Famatel[®].CZ

Famatel - CZ s.r.o.

Olomoucká 107
796 01 Prostějov, CZ

+ 420 739 201 337
www.famatel.cz